

# ピクチャーレール

## ■ピクチャーレールの推奨荷重設定

ピクチャーレールの推奨荷重は、レール断面から二次モーメント、断面係数を算出し「たわみの計算」「曲げ応力」等の値を求めます。もとめた最大曲げ応力がアルミ素材の耐力の66%以内を総合的なピクチャーレールの推奨荷重として設定しています。

## ■フック、ハンガーの推奨荷重について

フックおよびハンガーの推奨荷重については試験成績の最大荷重値および試験チャートをもとに1/3以上の安全率で設定しています。

## ピクチャーレール

レール材質: アルミニウム合金押出形材 A6063SS-T5  
仕上げ: シルバー/B2アルマイト ホワイト/アルマイト電着塗装

### 推奨荷重 15kg

#### ●後付タイプ用

品番	カラー	長さ	価格
NPA20KS	シルバー	3000mm	¥1,700
NPA20KW	ホワイト	3000mm	¥2,000

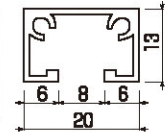

### 推奨荷重 30kg

#### ●後付タイプ用

品番	カラー	長さ	価格
NPA20TS	シルバー	3000mm	¥2,700
NPA20TW	ホワイト	3000mm	¥3,200

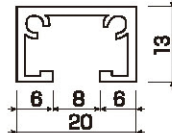

#### ●先付タイプ用 9.5mmボード用

品番	カラー	長さ	価格
NPS10KS	シルバー	3000mm	¥2,000
NPS10KW	ホワイト	3000mm	¥2,350

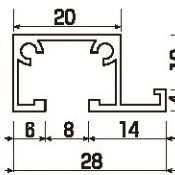

#### ●先付タイプ用 9.5mmボード用

品番	カラー	長さ	価格
NPS10TS	シルバー	3000mm	¥3,200
NPS10TW	ホワイト	3000mm	¥3,700

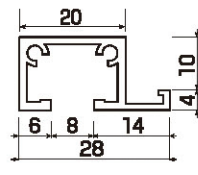

#### ●先付タイプ用 12.5mmボード用

品番	カラー	長さ	価格
NPS13KS	シルバー	3000mm	¥2,100
NPS13KW	ホワイト	3000mm	¥2,500

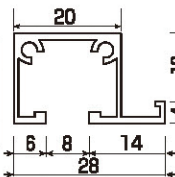

#### ●先付タイプ用 12.5mmボード用

品番	カラー	長さ	価格
NPS13TS	シルバー	3000mm	¥3,400
NPS13TW	ホワイト	3000mm	¥4,000

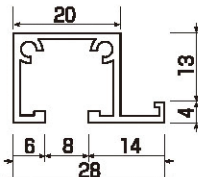

## 側面フタ

側面フタ材質: アルミニウム合金押出形材 A6063SS-T5  
仕上げ: シルバー/B2アルマイト ホワイト/焼付塗装

### ●後付タイプ用

適応レール: NPA20KS(W), NPA20TS(W)

品番	カラー	価格
PAF20S	シルバー	¥220
PAF20W	ホワイト	¥280

※左右共通です

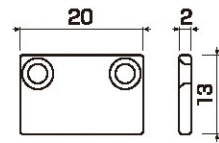

### ●先付タイプ用 9.5mmボード用

適応レール: NPS10K(W), NPS10TS(W)

品番	カラー	価格
PSF10S	シルバー	¥220
PSF10W	ホワイト	¥280

※R・Lを指定してください

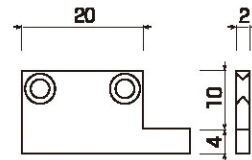

### ●先付タイプ用 12.5mmボード用

適応レール: NPS13KS(W), NPS13TS(W)

品番	カラー	価格
PSF13S	シルバー	¥220
PSF13W	ホワイト	¥280

※R・Lを指定してください

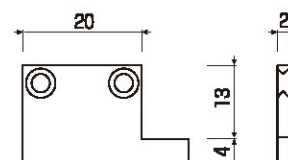

## ジョイントピン

ジョイントピン材質: 鉄(SWRH)  
仕上げ: ユニクロメッキ

品番	価格
JPS	¥30

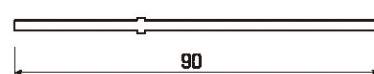

## ピクチャーフック

材質: 本体/真鍮 フック/ステンレス  
仕上げ: クローム/ニッケルメッキ ホワイト/本体部分焼付塗装

### 推奨荷重 15kg

#### 天井用(先入れ)

品番	カラー	価格
NPFC15S	クローム	¥230
NPFC15W	ホワイト	¥320

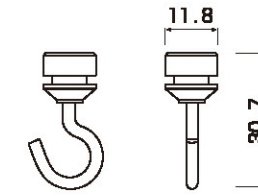

### 推奨荷重 30kg

#### 天井用(後入れ可能)

品番	カラー	価格
NPFC30S	クローム	¥600
NPFC30W	ホワイト	¥800

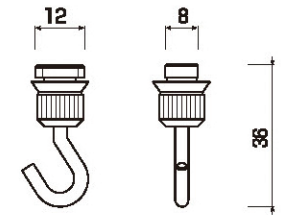

#### 壁用(先入れ)

品番	カラー	価格
NPFW15S	クローム	¥260
NPFW15W	ホワイト	¥340

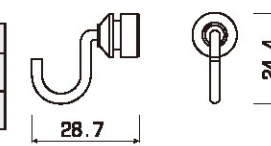

#### 壁用(後入れ可能)

品番	カラー	価格
NPFW30S	クローム	¥600
NPFW30W	ホワイト	¥800

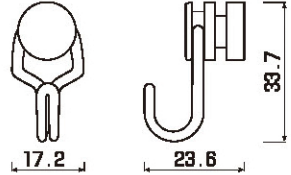

## ワイヤーハンガーセット

材質: ハンガー: 本体/真鍮 フック/ステンレス ワイヤー/SUS304 7×7  
仕上げ: ハンガー: 本体/ニッケルメッキ

### 推奨荷重 15kg

品番	ワイヤー径×長さ	価格
WH1210	1.2Φ × 1000mm	¥1,950
WH1215	1.2Φ × 1500mm	¥2,100
WH1220	1.2Φ × 2000mm	¥2,250

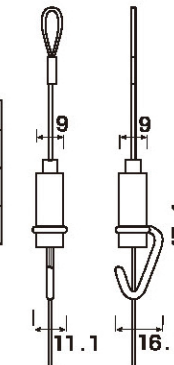

### 推奨荷重 30kg

品番	ワイヤー径×長さ	価格
WH1510	1.5Φ × 1000mm	¥2,300
WH1515	1.5Φ × 1500mm	¥2,400
WH1520	1.5Φ × 2000mm	¥2,600

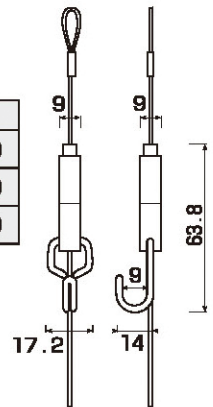

## ハンガー単体

材質: ハンガー: 本体/真鍮 フック/ステンレス  
仕上げ: ハンガー: 本体/ニッケルメッキ

品番	推奨荷重	価格
H15	15kg	¥1,300
H30	30kg	¥1,600

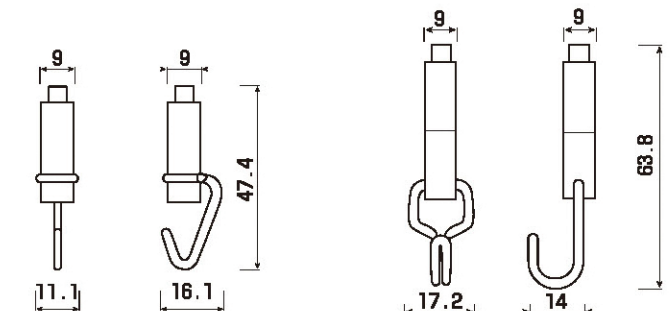

### 使用上の注意

図面内数字の単位はmmです。  
推奨荷重とは耐荷重の1/3以内で設定しております。  
ピクチャーレール・フック・ワイヤーハンガーセットを組み合わせるご使用の場合、推奨荷重の少ない荷重表記が優先されます。

### 施工上の注意

取付ビスピッチ: 450mm以内での取付をお願い致します。  
取付ビス径: 3.5Φ以上のタッピングビスを使用してください。  
取付下地が軽量天井材、軽量間仕切り材の場合推奨荷重が10kgになります。